



PÀSSIONE B E A U T Y

PREPARACIÓN,
APLICACIÓN ACRILGEL



Preparación Sin Torno



Pulverizar **Fresh & Pure** sobre las manos y las uñas y dejar secar al aire.

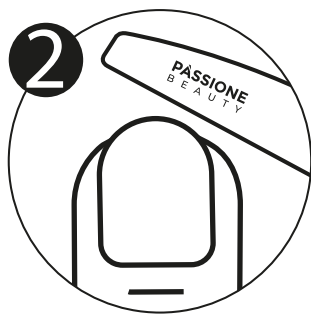

Perfeccionar y terminar la forma de la uña.

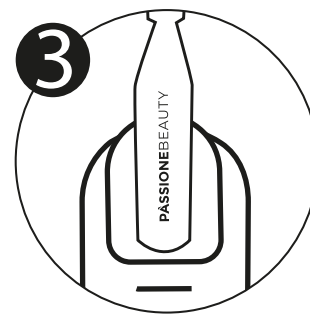

Empujar suavemente las cutículas con el **palito de naranja** o el **empuja cutículas**.

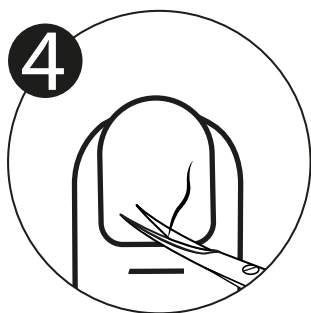

Retirar las cutículas con tijeras.



Limar la superficie de la uña natural con la **lima preparación Zebra Premium 180/240**.

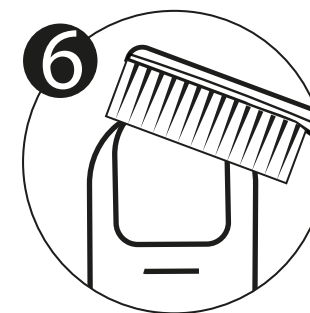

Eliminar todo el polvo de la superficie con el **Nail Brush**.



Pulverizar **Fresh & Pure**.

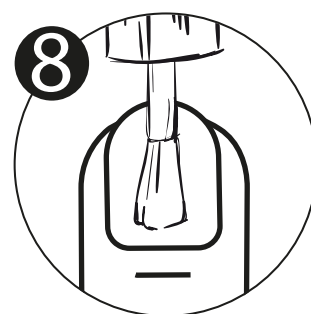

Aplicar los líquidos preparadores en toda la superficie de la uña natural en el siguiente orden: **Nail Prep** y **Binder** y dejar secar al aire. En el caso de uñas difíciles, proceder añadiendo el **Primer** después del **Nail prep** y antes del **Binder** sin tocar las cutículas. Dejar secar al aire los líquidos preparadores.

NOTA: APLICAR EL BINDER SÓLO SOBRE LA UÑA NATURAL, INCLUSO EN CASO DE RELLENO.

Preparación con torno - Dry manicure



Pulverizar **Fresh & Pure** sobre las manos y las uñas y dejar secar al aire.

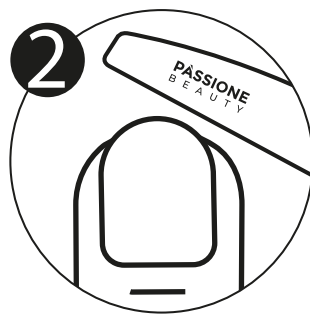

Perfeccionar y terminar la forma de la uña.

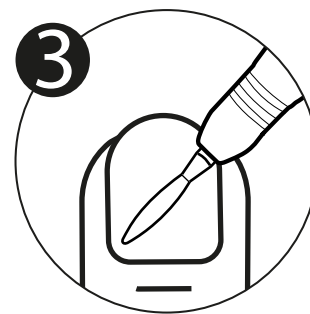

Utilizar una fresa de diamante de llama como la fresa **Diamant Vela** para levantar las cutículas del lecho ungueal.

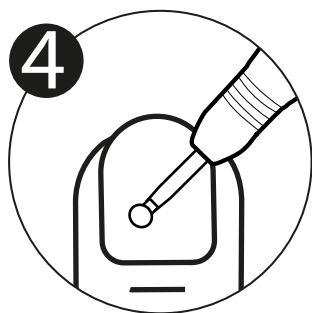

A continuación, utilizar una fresa de diamante esférica como la punta **Diamant Esfera** para eliminar las cutículas, incluso las más secas, sin utilizar tijeras, y alisar cualquier engrosamiento de la piel.

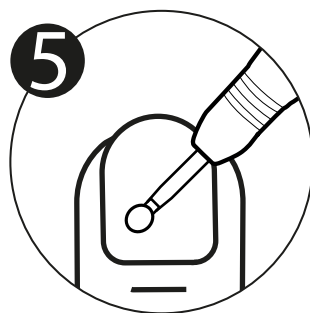

Si es necesario, utilizar la fresa de piedra pómez **Stone Esfera** para repasar la zona de las cutículas y eliminar cualquier residuo.



Eliminar todo el polvo de la superficie con el **Nail brush**.



Pulverizar **Fresh & Pure**.

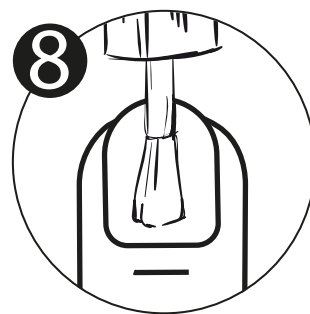

Aplicar los líquidos preparadores en toda la superficie de la uña natural en el siguiente orden: **Nail Prep** y **Binder** y dejar secar al aire. En el caso de uñas difíciles, proceder añadiendo el **Primer despues del Nail prep y antes del Binder** sin tocar las cutículas. Dejar secar al aire los líquidos preparadores.

NOTA: APLICAR EL BINDER SÓLO SOBRE LA UÑA NATURAL, INCLUSO EN CASO DE RELLENO.

Aplicación de la base

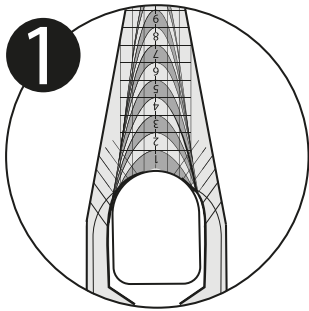

Recorta y coloca **el molde** para uñas de forma que coincida con la forma del hiponio y que no quede ningún hueco en la lámina. Cierra el Nail Form según la forma que deseas crear, haciendo coincidir perfectamente las alas inferiores.

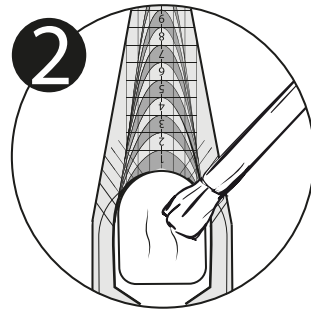

Aplica una capa muy fina y uniforme de base adecuada para la aplicación de **Polygel**, tal como se indica en la ficha del producto. Masajea el producto sobre la lámina con el **pincel Trendy Base** y cuidado de aplicar la base entre la uña natural y la lámina, para fijarla.

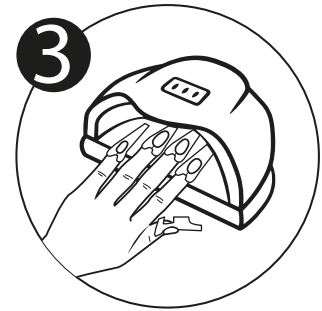

Cura por **30 segundos** en una lámpara UV/Led (Futura, SUNUV 5 PLUS, SUNUV 4S o Master Lux) o **120 segundos** en una lámpara UV.

Aplicación de polygel con Nail form

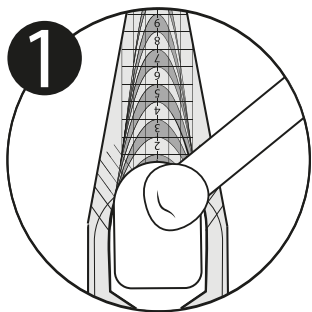

Recoge una gota de Poligel con una espátula y colóquela sobre el **Nail Form**.

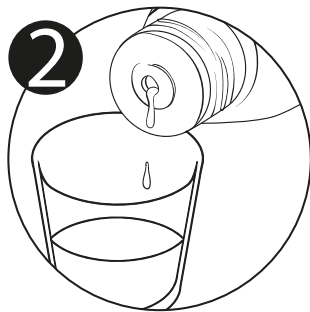

Vierte una pequeña cantidad de **AcrilGel Solution** en el vasito dedicado.

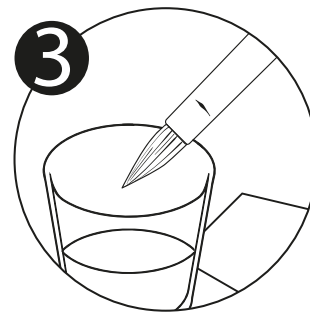

Sumerge el pincel para polygel, como el pincel **Kolinsky nº 2** o el **pincel espátula**, en AcrilGel Solution y escurre el exceso sobre un Pad.

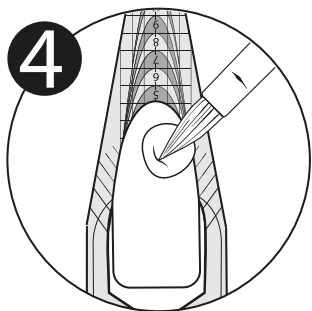

Realiza el alargamiento: dar forma a la perla con el vientre del pincel hasta la longitud deseada.



Cura en una lámpara UV/Led según los tiempos indicados en la etiqueta y en la ficha del producto;

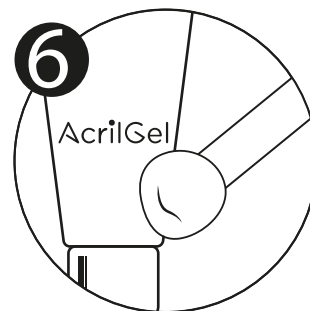

Toma una perla de producto más abundante que la anterior.

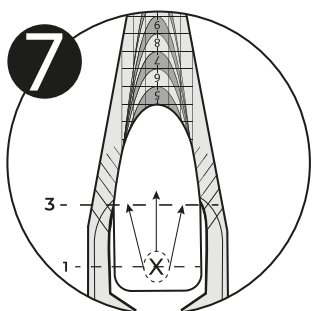

Realiza el peralte: coloca la perla de producto a 1/3 de la uña natural, darle forma acercándola a las cutículas, luego arrastrar el producto hacia la longitud, sin mover el vértice de la uña.



Cura en lámpara UV/Led según los tiempos indicados en la etiqueta y en la ficha del producto;

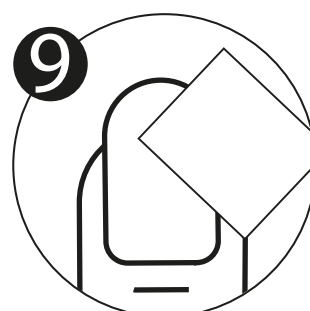

Quita enérgicamente la capa de exceso con el **Cleaner**.

Aplicación de polygel con Nail form

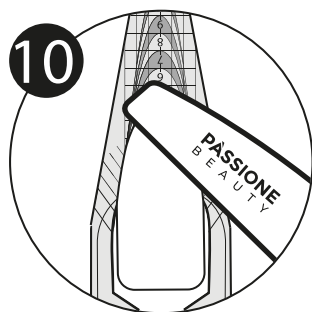

Lima la reconstrucción con una **lima de precisión**. Si prefieres utilizar una fresa para limar, te recomendamos una punta cónica de carburo de tungsteno de abrasión media como la **punta de recambio de carburo**

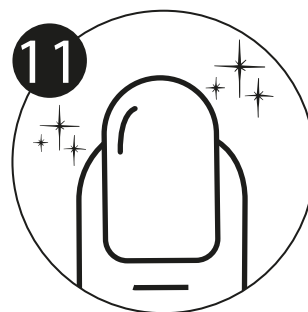

Decora a tu gusto con gel color color o esmaltes semipermanentes o **sella**.

LO QUE NO SE DEBE HACER



Mojar demasiado el pincel en la Acrigel Solution.

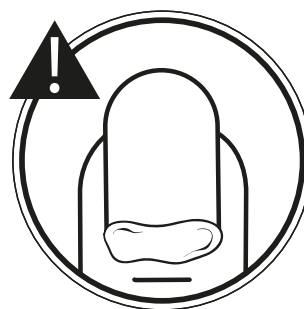

Aplicar el producto sobre las cutículas.

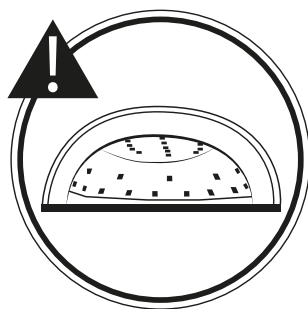

Utilizar una lámpara con rendimiento inadecuado (por ejemplo, mínimo 30/36 diodos). Se recomienda Futura, SUNUV 5 PLUS, SUNUV 4S o Master Lux.

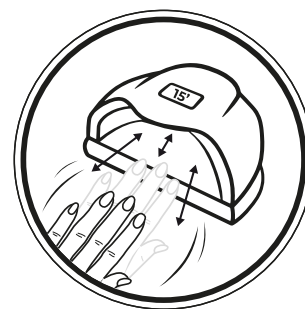

NOTA: *Acrigel es un producto que no desarrolla calor en la lámpara, sin embargo, si el cliente es sensible y siente una sensación de calor, hay que mover la mano dentro y fuera de la lámpara 10 veces durante cada proceso de curado.*

Aplicación de polygel con Dual form

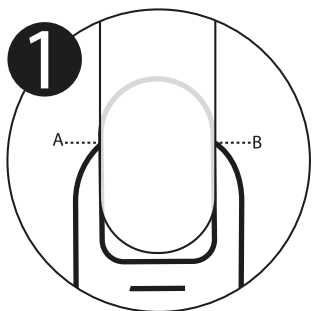

Elige el **Dual Form** del tamaño adecuado; Dual Form debe cubrir los puntos A y B.

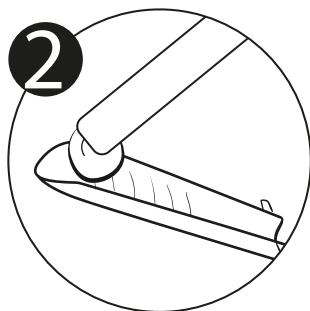

Recoge una gota de polygel con una espátula y colóquelo sobre el Dual Form.

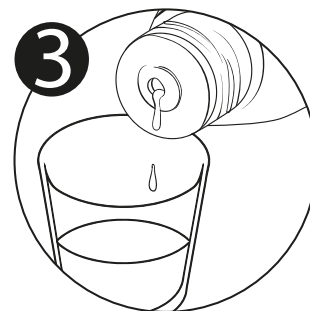

Vierte una pequeña cantidad de **AcrilGel Solution** en el **vasito** dedicado.

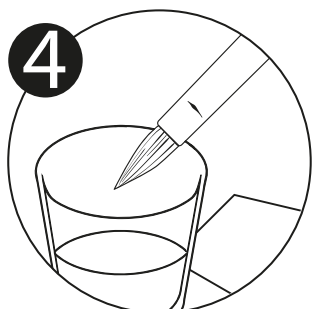

Sumerge el pincel adecuado en AcrilGel Solution y escurre el exceso sobre un pad.

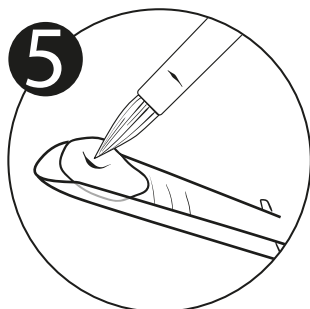

Aplica el polygel sobre el **Dual Form**.

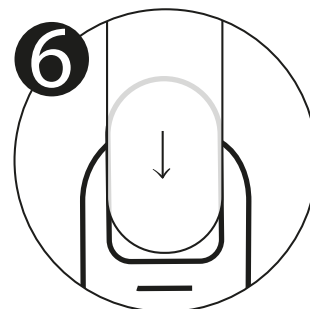

Coloca el Dual Form sobre la superficie de la uña **presionando ligeramente**.



Para bloquear la posición del Dual Form, **cura por 10 segundos** con la lámpara.

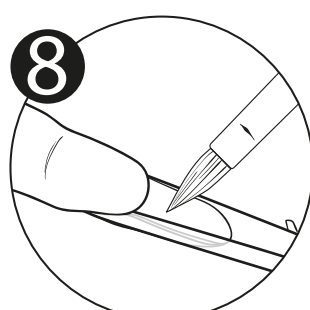

Dar la vuelta a la mano y distribuir el producto uniformemente (en la extensión).



Completar el curado en lámpara UV/Led según los tiempos indicados en la etiqueta y en la ficha del producto;

Aplicación de polygel con Dual form

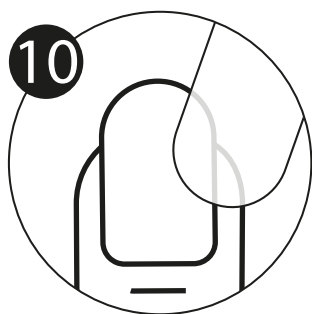

Retira el **Dual Form**.

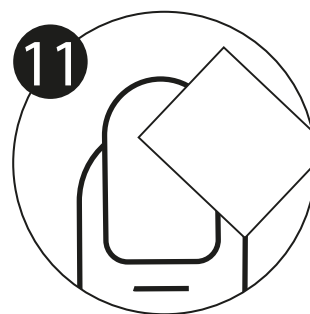

Quita enérgicamente la capa de exceso con el **Cleaner**.

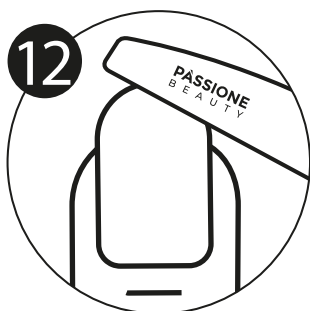

Lima la reconstrucción con una **lima de precisión**. Si prefieres utilizar una fresa para limar, te recomendamos una punta cónica de carburo de tungsteno de abrasión media como la **punta de recambio de carburo**.

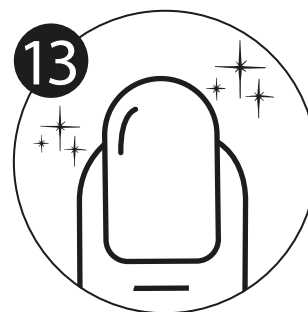

Decora a tu gusto con gel color color o esmaltes semipermanentes o **sella**.

LO QUE NO SE DEBE HACER



Mojar demasiado el pincel en la Acrilgel Solution.

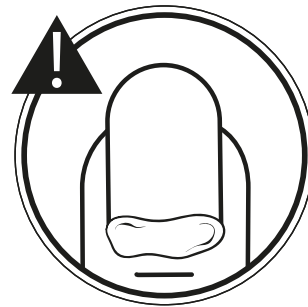

Aplicar el producto sobre las cutículas.

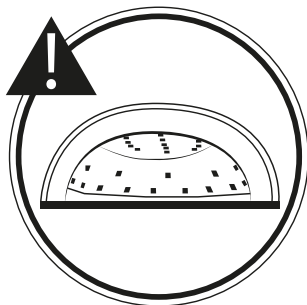

Utilizar una lámpara con rendimiento inadecuado (por ejemplo, mínimo 30/36 diodos). Se recomienda Futura, SUNUV 5 PLUS, SUNUV 4S o Master Lux.

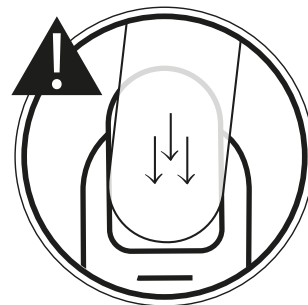

Ejercer una presión excesiva hacia abajo sobre la Forma Dual: el Dual Form debe estar recta, es decir, en un eje con el dedo.

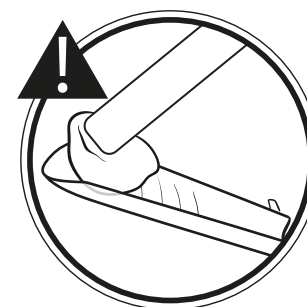

Aplicar demasiado producto sobre el Dual Form.

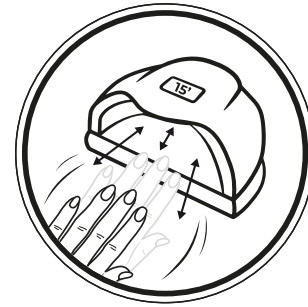

NOTA: *Acrilgel es un producto que no desarrolla calor en la lámpara, sin embargo, si el cliente es sensible y siente una sensación de calor, mueva la mano dentro y fuera de la lámpara 10 veces durante cada proceso de curado.*